

Торцовочная пила

МОДЕЛИ LS0714

МОДЕЛИ LS0714F

МОДЕЛИ LS0714FL

МОДЕЛИ LS0714L

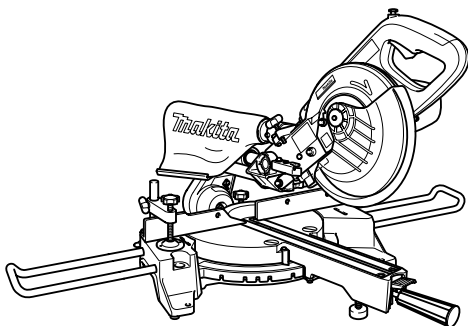

005515



РУКОВОДСТВО ПО ЭКСПЛУАТАЦИИ

⚠ ПРЕДУПРЕЖДЕНИЕ:

В целях Вашей личной безопасности, **ПРОЧТИТЕ** и **ОЗНАКОМЬТЕСЬ** с данными инструкциями перед использованием инструмента.

СОХРАНИТЕ ДАННЫЕ ИНСТРУКЦИИ В КАЧЕСТВЕ СПРАВОЧНОГО МАТЕРИАЛА.

ТЕХНИЧЕСКИЕ ХАРАКТЕРИСТИКИ

Модели LS0714/ LS0714F/ LS0714FL/ LS0714L
 Диаметр диска 190 мм
 Диаметр отверстия (шпинделя) 20 мм
 Макс. угол резки влево 47°, вправо 57°
 Макс. угол скоса влево 45°, вправо 5°
 Макс. производительность резки (В x Ш) с использованием диска диаметром в 190 мм

Угол резки	Угол скоса		
	45° (влево)	0°	5° (вправо)
0°	* 45 мм x 265 мм Примечание 1	* 60 мм x 265 мм Примечание 1	----
	40 мм x 300 мм	52 мм x 300 мм	40 мм x 300 мм
45° (влево и вправо)	* 45 мм x 185 мм Примечание 2	* 60 мм x 185 мм Примечание 2	----
	40 мм x 212 мм	52 мм x 212 мм	
57° (вправо)	----	* 60 мм x 145 мм Примечание 3	----
		52 мм x 163 мм	

(Примечание)

отметка * означает использование деревянной облицовки следующей толщины.

1: При использовании деревянной облицовки толщиной 20 мм.

2: При использовании деревянной облицовки толщиной 15 мм.

3: При использовании деревянной облицовки толщиной 10 мм.

Скорость без нагрузки (мин⁻¹) 6 000

Тип лазера (только LS0714FL/L) Красный лазер 650 нм, < 1 мВт (Класс лазера 2)

Размеры (Д x Ш x В) 670 мм x 430 мм x 458 мм

Вес нетто LS0714: 12,5 кг, LS0714F: 12,8 кг, LS0714FL: 13,1 кг, LS0714L: 13,0 кг

• Вследствие нашей продолжающейся программы поиска и разработок технические характеристики могут быть изменены без уведомления.

• Примечание: Технические характеристики могут различаться в зависимости от страны.

Символы

END210-2

Ниже приводятся символы, которые используются для данного инструмента. Перед эксплуатацией инструмента обязательно ознакомьтесь с их значением.



.....Прочтите инструкцию по эксплуатации.



.....ДВОЙНАЯ ИЗОЛЯЦИЯ



.....Во избежание травм от вылетающих обрезков, удерживайте головку пилы внизу после осуществления распилов, до тех пор, пока диск не остановится полностью.



.....При осуществлении скользящего распила, сначала полностью вытяните каретку и нажмите рукоятку, затем подвиньте каретку к направляющей линейке.



.....В целях Вашей безопасности, удалите щепу, небольшие предметы и т.д. со стола перед началом работы.



.....Держите руки или пальцы подальше от стола.



.....Никогда не подставляйте глаза под лазерный луч. Прямой лазерный луч может привести к повреждению глаз.

Основное назначение

Данный инструмент предназначен для точных прямых и угловых пропилов по дереву. При использовании соответствующих пильных дисков также можно пилить изделия из алюминия.

Источник питания

Инструмент должен быть подсоединен только к источнику питания с напряжением, указанным в табличке номиналов, и может функционировать только от однофазного источника питания переменного тока. В соответствии с Европейским

стандартом имеется двойная изоляция, следовательно, возможно использование с розетками без провода заземления.

Только для европейских стран

Шум и вибрация

Типичные A-взвешенные уровни шума составляют уровень звукового давления 92 дБ (A) уровень звуковой мощности 105 дБ (A)

– Надевайте защиту для слуха. –

Типичное взвешенное значение квадратного корня ускорения составляет не более чем 2.5 м/с².

ЕС-ДЕКЛАРАЦИЯ СООТВЕТСТВИЯ

Мы с исключительной ответственностью заявляем, что данное изделие соответствует следующим стандартам или нормативным документам, EN61029, EN55014, EN61000 согласно Директивам Совета, 73/23/EEC, 89/336/EEC, 98/37/EC.

Ясучико Канзакэ CE 2004

Директор

MAKITA INTERNATIONAL EUROPE LTD.

Michigan Drive, Tongwell, Milton Keynes, Bucks MK15 8JD, ENGLAND

⚠ ПРЕДУПРЕЖДЕНИЕ:

При использовании электрических инструментов следует всегда соблюдать меры предосторожности для снижения опасности возникновения пожара, поражения электрическим током и получения травм, включая следующее. Прочтите эти инструкции перед использованием данного продукта и сохраните эти инструкции.

Для безопасного функционирования:

- 1. Поддерживайте чистоту на рабочем месте**
Захламленные места и подставки могут привести к травмам.
- 2. Учитывайте рабочую окружающую среду**
Не подвергайте инструменты с электроприводом воздействию дождя. Не используйте инструменты с электроприводом в сырых или влажных местах. Поддерживайте хорошее освещение на рабочем месте. Не используйте инструменты с электроприводом в местах, где существует опасность пожара или взрыва.
- 3. Предохраняйтесь от поражения электрическим током**
Предотвращайте контакт тела с заземленными поверхностями (например, трубами, радиаторами, батареями, холодильниками).
- 4. Держитесь подальше от детей**
Не позволяйте посетителям прикасаться к инструменту или шнуру-удлинителю. Все посетители должны находиться подальше от рабочей зоны.
- 5. Правильно храните неработающие инструменты**
Если инструменты не используются, они должны храниться в сухом, высоком или закрытом месте, вдали от детей.
- 6. Не прилагайте усилий к инструменту.**
Он будет выполнять работу лучше и безопаснее при скорости, для которой он предназначен.
- 7. Используйте правильный инструмент.**
Не пытайтесь прилагать усилия к маленьким инструментам или приспособлениям для выполнения работы инструмента тяжелого назначения. Не используйте инструменты в непредназначенных целях; например, не используйте дисковую пилу для резки веток или корней деревьев.
- 8. Одевайтесь правильно**
Не надевайте свисающую одежду или украшения, они могут попасть в движущиеся части. При работе на улице рекомендуется надевать резиновые перчатки и нескользящую обувь. Надевайте предохранительный головной убор для защиты длинных волос.
- 9. Используйте защитные очки и предохранительные приборы для слуха.**
Если работа по резке является пыльной,

используйте также маску для лица или пылезащитную маску.

- 10. Подсоедините пылевсасывающее оборудование**
Если имеются подсоединения устройств для всасывания и сбора пыли, убедитесь в том, что они подсоединены и используются правильно.
- 11. Не прилагайте усилие к шнуру**
Никогда не переносите инструмент за шнур и не держите за него для отсоединения от розетки. Держите шнур подальше от тепла, масла и острых краев.
- 12. Закрепите рабочее изделие**
Используйте зажимы или тиски для крепления рабочего изделия. Это является более безопасным, чем держать его рукой, при этом для управления инструментом освобождаются обе руки.
- 13. Не заходите слишком далеко**
Сохраняйте правильную стойку и баланс все время.
- 14. Осторожно обращайтесь с инструментами**
Держите инструменты для резки острыми и чистыми для лучшей и более безопасной работы. Следуйте инструкциям по смазке и смене принадлежностей. Периодически проверяйте шнур инструмента, и, если он поврежден, обращайтесь за его ремонтом в уполномоченный центр по техобслуживанию. Периодически проверяйте шнуры-удлинители и заменяйте, если они повреждены. Содержите рукоятки чистыми и не загрязненными маслом или смазкой.
- 15. Отсоединяйте инструменты**
Если они не используются, перед техобслуживанием и при смене принадлежностей, таких, как лезвия, резы и резаки.
- 16. Убирайте регулировочные ключи и гаечные ключи**
Сформируйте привычку проверять, что регулировочные ключи и гаечные ключи убраны с инструмента перед его включением.
- 17. Избегайте случайных запусков**
Не носите подсоединенный к сети инструмент, держа палец на переключателе. При подсоединении инструмента к сети, убедитесь, что переключатель выключен.
- 18. Используйте шнуры-удлинители, предназначенные для использования на**

улице.

Если инструмент используется на улице, используйте только шнуры-удлинители, предназначенные для работы на улице.

19. Будьте бдительны

Наблюдайте за тем, что Вы делаете. Используйте разумный подход. Не управляйте инструментом, если Вы устали.

20. Проверяйте поврежденные части

Перед дальнейшим использованием инструмента, кожух или другую поврежденную часть необходимо тщательно проверить, чтобы убедиться, что они будут работать надлежащим образом и выполнять предназначенную функцию. Проверьте совмещение движущихся частей, свободный ход движущихся частей, помолки частей, монтаж и любые другие условия, которые могут повлиять на работу инструмента. Кожух или другая часть должны быть надлежащим образом отремонтированы и заменены в уполномоченном центре по техобслуживанию, если иное не указано

в данной инструкции по эксплуатации. Дефектные переключатели должны быть заменены в уполномоченном центре по техобслуживанию. Не используйте инструмент, если его нельзя включить и выключить с помощью переключателя.

21. Предостережение

Использование любой другой принадлежности или насадки, отличной от рекомендуемых в данной инструкции по эксплуатации или каталоге, может привести к опасности личной травмы.

22. Инструмент должен ремонтировать специалист.

Данный электрический инструмент соответствует надлежащим правилам техники безопасности. Ремонт электрического оборудования должны выполнять только квалифицированные специалисты с использованием оригинальных запасных частей, в противном случае может возникнуть опасность травматизма пользователя.

ДОПОЛНИТЕЛЬНЫЕ ПРАВИЛА БЕЗОПАСНОСТИ ПРИ РАБОТЕ С ИНСТРУМЕНТОМ

ENB034-3

1. Пользуйтесь средствами защиты глаз.
2. Держите руки вдали от траектории пильного диска. Избегайте контакта с диском, вращающимся по инерции. Он все еще может причинить серьезные травмы.
3. Не работайте с пилой без установленных кожухов. Перед каждым использованием проверяйте надлежащее закрытие кожуха диска. Не работайте с пилой, если кожух диска не перемещается свободно, и немедленно закройте его. Никогда не закрепляйте и не привязывайте кожух диска в открытом положении.
4. Не выполняйте каких-либо действий от руки. При проведении всех типов работ обрабатываемую деталь необходимо прочно прикрепить к поворотному основанию и направляющей линейке с помощью тисков. Никогда не держите обрабатываемую деталь руками.
5. Никогда не наклоняйтесь над пильным диском.
6. Перед перемещением обрабатываемой детали или изменении настроек отключайте инструмент и всегда дожидайтесь остановки пильного диска.
7. В целях Вашей безопасности, удалите щепу, небольшие предметы и т.д. со стола перед началом работы.
7. Перед заменой диска или техобслуживанием вынимайте шнур инструмента из розетки электропитания.
8. Перед переноской инструмента всегда закрепляйте все подвижные части.
9. Стопорный штифт, блокирующий шпиндельную головку, предназначен только для переноски и хранения, а не какой-либо резки.
10. Не пользуйтесь инструментом в присутствии легковоспламеняющихся жидкостей или газов.
11. Перед использованием диска внимательно проверьте его на отсутствие трещин или повреждений. Немедленно заменяйте треснутый или поврежденный диск.
12. Используйте только фланцы, предназначенные для данного инструмента.
13. Следите за тем, чтобы не повредить шпиндель, фланцы (особенно монтажную поверхность) или болт. Повреждение этих деталей может привести к поломке диска.
14. Убедитесь в том, что поворотное основание прочно закреплено, и что оно будет неподвижным при эксплуатации.

16. Следите за тем, чтобы не резать гвозди. Перед работой проверьте и удалите все гвозди из обрабатываемой детали.
 17. Перед включением выключателя, убедитесь в том, что замок вала разблокирован.
 18. Следите за тем, чтобы диск не касался поворотного основания в самом нижнем положении.
 19. Крепко держите рукоятку. Помните о том, что пила при запуске и остановке немного двигается вверх или вниз.
 20. Перед включением переключателя убедитесь в том, что диск не касается обрабатываемой детали.
 21. Перед использованием инструмента на фактической обрабатываемой детали, дайте ему немного поработать. Проверьте вибрацию и качание, которые могут указывать на плохую установку или балансировку диска.
 22. Перед резкой дождитесь, пока диск не наберет полную скорость.
 23. Немедленно остановите работу, если Вы заметите что-либо необычное.
 24. Не пытайтесь заблокировать триггерный переключатель в положении включения.
 25. Все время соблюдайте осторожность, особенно при выполнении повторяющихся, монотонных действий. Не подвергайтесь ошибочному чувству безопасности. Диски не прощают ошибок.
 26. Всегда пользуйтесь дополнительными принадлежностями, рекомендуемыми данным руководством. Использование несоответствующих принадлежностей, таких, как абразивные диски, может привести к травме.
 27. Используйте пилу только для резки изделий из алюминия, дерева или подобных материалов.
 28. При пилении подсоединяйте к угловым пилам устройство сбора пыли.
 29. Выбирайте пыльные диски в зависимости от материала, подлежащего распиловке.
 30. Соблюдайте осторожность при резке пропилов.
 31. Заменяйте планку для пропилов, если она изношена.
 32. Не пользуйтесь пыльными дисками, изготовленными из быстрорежущей стали.
 33. Некоторая пыль, выделяемая при работе, содержит химические вещества, которые могут вызвать рак, врожденные пороки или другой репродуктивный вред. Некоторыми из таких химических веществ являются:
 - свинец из материала, покрытого краской на свинцовой основе, и
 - мышьяк и хром из химически обработанных пиломатериалов.
- Степень риска в связи с воздействием данных материалов изменяется в зависимости от частоты выполнения работ такого типа. Чтобы снизить воздействие таких химических материалов: работайте в хорошо проветриваемом помещении с использованием утвержденного оборудования для обеспечения безопасности, например, респираторами, предназначенными специально для фильтрации микроскопических частиц.
34. Чтобы снизить уровень шума, всегда проверяйте заточку и чистоту диска.
 35. Оператор прошел надлежащую подготовку по использованию, регулировке и эксплуатации аппарата.
 36. Используйте пыльные диски с надлежащей заточкой. Соблюдайте максимальную скорость, отмеченную на пыльном диске.
 37. Воздержитесь от удаления каких-либо отрезков или других частей с обрабатываемой детали во время работы аппарата и когда головка пилы не находится в положении покоя.

СОХРАНИТЕ ЭТИ ИНСТРУКЦИИ

УСТАНОВКА

003923

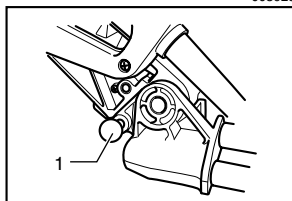

1. Стопорный штифт

003924

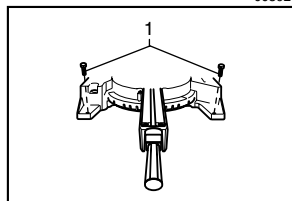

1. Болт

003925

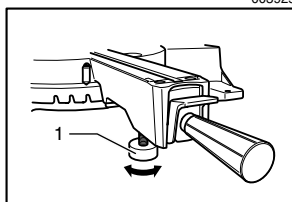

1. Регулировочный болт

Установка на верстак

При поставке инструмента рукоятка заблокирована в нижнем положении с помощью стопорного штифта. Освободите стопорный штифт - слегка опустите рукоятку и вытащите стопорный штифт.

Данный инструмент необходимо прикрутить двумя болтами к ровной и устойчивой поверхности, используя отверстия для болтов в основании инструмента. Это поможет предотвратить опрокидывание и возможные травмы.

Поверните регулировочный болт по часовой стрелке или против часовой стрелки, чтобы он соприкасался с поверхностью пола и обеспечил стабильность инструмента.

ОПИСАНИЕ ФУНКЦИОНИРОВАНИЯ

⚠ ПРЕДУПРЕЖДЕНИЕ:

- Перед проведением регулировки или проверки работы инструмента всегда проверяйте, что инструмент выключен, а шнур питания вынут из розетки.

002252

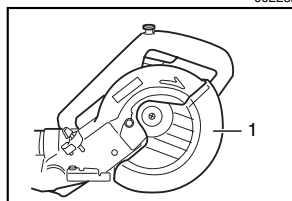

1. Кожух диска

Кожух диска

При опускании рукоятки кожух диска поднимается автоматически. Кожух подпружинен, поэтому по окончании распиливания и подъема ручки он возвращается в исходное положение. НИКОГДА НЕ УБИРАЙТЕ И НЕ СНИМАЙТЕ КОЖУХ ИЛИ ПРУЖИНУ, ПРИКРЕПЛЕННУЮ К КОЖУХУ.

В целях Вашей личной безопасности, всегда содержите кожух диска в хорошем состоянии. Необходимо сразу же устранять любые нарушения в работе кожуха диска. Убедитесь в возвратном действии кожуха под нагрузкой пружины. НИКОГДА НЕ ПОЛЬЗУЙТЕСЬ ИНСТРУМЕНТОМ, ЕСЛИ КОЖУХ ДИСКА ИЛИ ПРУЖИНА ПОВРЕЖДЕНЫ, НЕИСПРАВНЫ ИЛИ СНЯТЫ. ЭТО ОЧЕНЬ ОПАСНО, И МОЖЕТ ПРИВЕСТИ К СЕРЬЕЗНОЙ ЛИЧНОЙ ТРАВМЕ.

Если видимая часть кожуха диска загрязнится, или если опилки настолько прилипнут к нему, что диск уже нельзя будет увидеть, выньте штекер инструмента из розетки питания и тщательно очистите кожух

001782

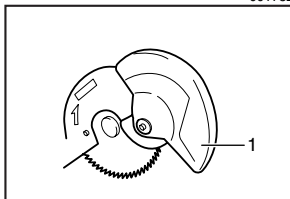

1. Кожух диска

003926

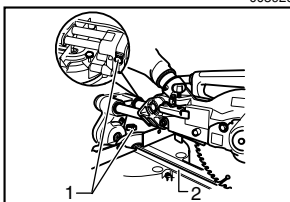

1. Винт-барашек
2. Планка для пропилов

001800

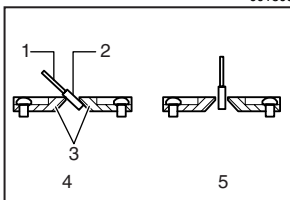

1. Пильный диск
2. Зубья диска
3. Планка для пропилов
4. Резка со скосом влево
5. Прямая резка

влажной тканью. Не пользуйтесь растворителями или очистителями на основе керосина для очистки пластмассового кожуха.

Если кожух диска сильно загрязнен и видимость через кожух затруднена, воспользуйтесь входящим в комплект торцовым ключом и ослабьте шестигранный болт крепления центральной крышки. Ослабьте шестигранный болт, повернув его против часовой стрелки, и поднимите кожух диска и центральную крышку. Когда кожух диска находится в таком положении, это упрощает очистку и повышает ее эффективность. По завершении очистки выполните процедуру выше в обратном порядке и закрутите болт. Не снимайте пружину крепления кожуха диска. Если кожух обесцветился со временем или из-за воздействия ультрафиолетовых лучей, свяжитесь с сервис-центром Makita для получения нового кожуха. НЕ УБИРАЙТЕ И НЕ СНИМАЙТЕ КОЖУХ.

Расположение планки для пропилов

Данный инструмент оборудован планками для пропилов в поворотном основании для уменьшения разрыва на выходной стороне распила. Планки для пропилов отрегулированы на предприятии-изготовителе таким образом, что пильный диск не касается планок для пропилов. Перед использованием планок для пропилов отрегулируйте их следующим образом:

Прежде всего, выньте штекер инструмента из розетки электропитания. Ослабьте все винты крепления планок для пропилов (по 2 слева и справа). Затяните их повторно до такой степени, чтобы планки для пропилов можно было легко двигать рукой. Полностью опустите рукоятку и надавите на стопорный штифт, чтобы заблокировать рукоятку в опущенном положении. Ослабьте два винта крепления подвижных стоек пропилов так, чтобы они слегка касались боковой части зубьев диска. Затяните передние винты (не затягивайте их сильно). До конца задвиньте каретку к направляющей линейке и отрегулируйте планки для пропилов так, чтобы они слегка касались боковой части зубьев диска. Затяните задние винты (не затягивайте их сильно).

После регулировки планок для пропилов отпустите стопорный штифт и поднимите рукоятку. Затем крепко затяните все винты.

⚠ ПРЕДУПРЕЖДЕНИЕ:

- До и после изменения угла скоса, всегда выполняйте регулировку планок для пропилов описанным выше способом.

003927

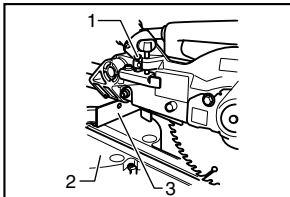

1. Регулировочный болт
2. Поворотное основание
3. Направляющая линейка

Обеспечение максимальной производительности резки

Данный инструмент отрегулирован на заводе-изготовителе для обеспечения максимальной производительности резки при использовании пильного диска в 255 мм.

При установке нового диска всегда проверяйте нижнее предельное положение диска, и, при необходимости, осуществите регулировку следующим образом:

Прежде всего, выньте штекер инструмента из розетки электропитания. Полностью задвиньте каретку к направляющей линейке и полностью опустите рукоятку. Используйте торцовый ключ и поворачивайте регулировочный болт, пока периферия диска не будет немного ниже верхней поверхности поворотного основания, в той точке, где лицевая сторона направляющей линейки соприкасается с верхней поверхностью поворотного основания.

Отключите инструмент от сети, поверните диск рукой, нажимая на рукоятку до конца, чтобы убедиться в том, что диск не касается никакой из частей нижнего основания. При необходимости, слегка отрегулируйте снова.

005516

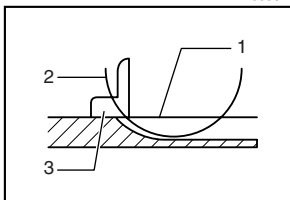

1. Верхняя поверхность поворотного стола
2. Периферия диска
3. Направляющая линейка

⚠ ПРЕДУПРЕЖДЕНИЕ:

- После установки нового диска, всегда проверяйте, что диск не касается какой-либо из частей нижнего основания, когда рукоятка полностью опущена. Всегда выполняйте эту процедуру, вынув штекер инструмента из розетки электропитания.

003928

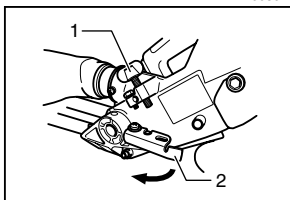

1. Регулировочный винт
2. Стопорный рычаг

Стопорный рычаг

Нижнее предельное положение диска легко регулируется с помощью стопорного рычага. Для регулировки, поверните стопорный рычаг в направлении стрелки, как показано на рисунке. Отрегулируйте регулировочный винт, так, чтобы диск останавливался в необходимом положении при полном опускании рукоятки.

003929

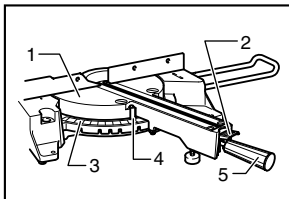

1. Поворотное основание
2. Рычаг блокировки
3. Шкала угла резки
4. Стрелка
5. Ручка

Регулировка угла резки

Ослабьте ручку, повернув ее против часовой стрелки. Поверните основание, нажимая на рычаг блокировки. После перемещения ручки в положение, при котором стрелка указывает на необходимый угол на шкале резки, крепко затяните ручку, повернув ее по часовой стрелке.

⚠ ПРЕДУПРЕЖДЕНИЕ:

- При повороте поворотного основания, обязательно полностью поднимите рукоятку.
- После изменения угла резки, всегда закрепляйте поворотное основание, крепко затягивая ручку.

003930

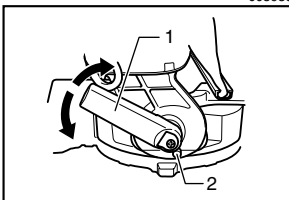

1. Рычаг
2. Кнопка освобождения

Регулировка угла скоса

Для регулировки угла скоса, ослабьте рычаг в нижней части инструмента, повернув его против часовой стрелки.

Надавите на рукоятку влево, чтобы откинуть пильный диск, при этом стрелка должна указывать на необходимый угол на шкале скоса. Затем крепко затяните рычаг по часовой стрелке, чтобы затянуть ручку.

Чтобы откинуть диск вправо, нажмите кнопку освобождения в нижней части инструмента, слегка откинув диск влево после того, как Вы ослабите рычаг. Удерживая кнопку освобождения в нажатом состоянии, откиньте пильный диск вправо.

⚠ ПРЕДУПРЕЖДЕНИЕ:

- При наклоне пильного диска обязательно полностью поднимите рукоятку.
- После изменения угла скоса, всегда закрепляйте кронштейн, затягивая рычаг по часовой стрелке.
- При изменении углов скоса, обязательно устанавливайте планки для пропилов в надлежущее положение согласно разделу "Расположение планки для пропилов".

003931

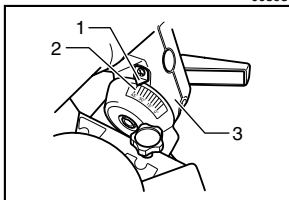

1. Стрелка
2. Шкала угла скоса
3. Кронштейн

003932

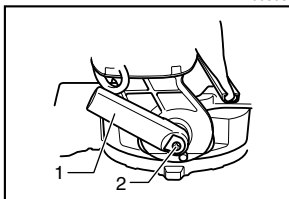

1. Рычаг
2. Винт

Регулировка положения рычага

Угол положения рычага можно изменить с шагом в 30°, когда рычаг не обеспечивает плотную затяжку.

Ослабьте и открутите винты крепления рычага в нижней части инструмента. Снимите рычаг и установите его снова, чтобы он был слегка выше уровня. Крепко закрутите рычаг винтом.

Действие переключения

⚠ ПРЕДУПРЕЖДЕНИЕ:

- Перед включением инструмента в розетку, всегда проверяйте, что триггерный переключатель работает надлежащим образом и возвращается в положение "ВЫКЛ", если его отпустить.
- Если инструмент не используется, вынимайте кнопку разблокировки и храните ее в надежном месте. Это предотвратит несанкционированную эксплуатацию.
- Не нажимайте сильно на триггерный переключатель без нажатия на кнопку разблокировки. Это может привести к поломке переключателя.

005517

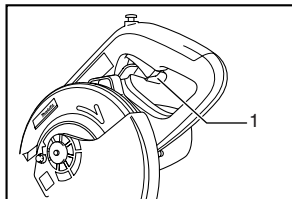

1. Рычаг

Для европейских стран

Для предотвращения непреднамеренного включения триггерного переключателя имеется кнопка разблокировки. Для запуска инструмента, нажмите на рычаг влево, нажмите кнопку разблокировки и нажмите триггерный переключатель. Отпустите триггерный переключатель для остановки.

002253

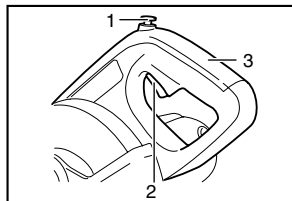

1. Кнопка разблокировки
2. Триггерный переключатель
3. Рукоятка

Для всех стран, за исключением европейских стран

Для предотвращения непреднамеренного включения триггерного переключателя имеется кнопка разблокировки. Для запуска инструмента, нажмите на кнопку разблокировки и затем нажмите на триггерный переключатель. Отпустите триггерный переключатель для остановки.

⚠ ПРЕДУПРЕЖДЕНИЕ:

- НИКОГДА не используйте инструмент, если в триггерном переключателе имеется какая-либо поломка. Любой инструмент без рабочего переключателя ЧРЕЗВЫЧАЙНО ОПАСЕН, и его необходимо отремонтировать перед дальнейшим использованием.
- Для обеспечения Вашей безопасности данный инструмент оборудован кнопкой разблокировки, которая предотвращает непреднамеренное включение инструмента. НИКОГДА не используйте инструмент, когда он работает, простым нажатием на триггерный переключатель без нажатия на кнопку разблокировки. ПЕРЕД дальнейшим использованием инструмент необходимо предоставить в сервис-центр Makita для надлежащего ремонта.
- НИКОГДА не оборачивайте лентой и не препятствуйте цели и работе кнопки разблокировки.

Включение ламп

005518

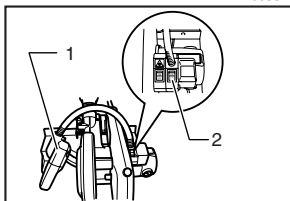

1. Лампа
2. Выключатель лампы

Только для модели LS0714F, LS0714FL

⚠ ПРЕДУПРЕЖДЕНИЕ:

- Данная лампа не является водонепроницаемой. Не промывайте лампу в воде и не пользуйтесь ей во время дождя или во влажном месте. Такое поведение может привести к поражению электрическим током и появлению дыма.
- Не касайтесь линзы лампы, так как она сильно нагревается при работе и остается нагретой в течение некоторого времени после отключения. Это может привести к ожогам кожи.
- Не подвергайте лампу ударам, это может привести к повреждению или уменьшению срока службы лампы.
- Не направляйте луч лампы непосредственно в глаза. Это может привести к травмам глаз.
- Не накрывайте лампу тканью, картоном, плотной бумагой или подобными предметами, когда она горит, потому что это может привести к пожару или возгоранию.

Надавите на верхнюю часть переключателя, чтобы включить лампу, и на нижнюю часть, чтобы выключить ее.

Перемещайте лампу, чтобы изменять освещаемую область.

ПРИМЕЧАНИЕ:

- Используйте сухую ткань для очистки грязи с линзы лампы. Следите за тем, чтобы не поцарапать линзу лампы, так как это может снизить освещение.

Действие лазерного луча

005519

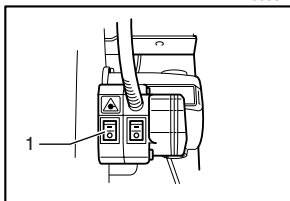

1. Переключатель лазера

Только для модели LS0714FL, LS0714L

⚠ ПРЕДУПРЕЖДЕНИЕ:

- Никогда не подставляйте глаза под лазерный луч. Прямой лазерный луч может привести к травмам глаз.

Чтобы включить лазерный луч, нажмите на верхнюю часть (I) переключателя. Нажмите на нижнюю часть (O), чтобы выключить его.

005520

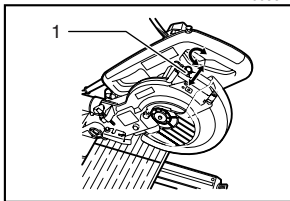

1. Регулировочный винт

Линию лазера можно смещать либо на левую, либо на правую сторону пыльного диска с помощью регулировочного винта следующим образом.

1. Ослабьте регулировочный винт, повернув его против часовой стрелки.
2. Ослабив регулировочный винт, сдвиньте регулировочный винт вправо или влево до упора.
3. Крепко затяните регулировочный винт в крайнем положении сдвига.

Линия лазера настроена на предприятии-изготовителе так, что она расположена в пределах 1 мм от боковой поверхности диска (положение резки).

ПРИМЕЧАНИЕ:

- Если лазерная линия потускнела, почти незаметна или совсем невидима из-за прямых солнечных лучей при работе около окон в

помещении или вне помещения, переместите рабочее место на тот участок, который не подвергается воздействию прямых солнечных лучей.

005521

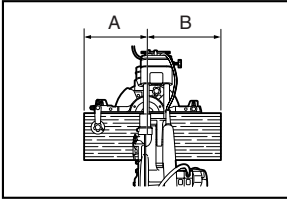

Регулировка лазерной линии

Лазерную линию можно сместить либо на левую, либо на правую сторону диска в зависимости от условий резки. Информация о методе смещения приводится в разделе “Действие лазерного луча”.

ПРИМЕЧАНИЕ:

- Приложите деревянную облицовку к направляющей линейке при выравнивании линии резки с лазерной линией со стороны направляющей линейки при составной резке (угол скоса в 45 градусов и угол резки в 45 градусов).

A) Когда Вы получите надлежащий размер левой стороны обрабатываемой детали

- Сместите лазерную линию влево от диска.

B) Когда Вы получите надлежащий размер правой стороны обрабатываемой детали

- Сместите лазерную линию вправо от диска.

Совместите линию резки на обрабатываемой детали с лазерной линией.

МОНТАЖ



ПРЕДУПРЕЖДЕНИЕ:

- Перед проведением каких-либо работ с инструментом всегда проверяйте, что инструмент выключен, а шнур питания вынут из розетки.

003933

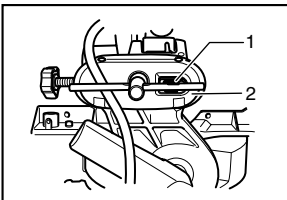

1. Держатель ключа
2. Держатель трубки

Хранение торцового ключа

Торцовый ключ необходимо хранить в соответствии с рисунком. Чтобы воспользоваться торцовым ключом, выньте его из держателя ключа. После использования торцового ключа, возвратите его в держатель ключа.

003923

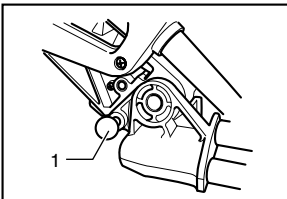

1. Стопорный штифт

Установка или снятие пыльного диска



ПРЕДУПРЕЖДЕНИЕ:

- Перед установкой или снятием диска, всегда проверяйте, что инструмент выключен, а шнур вынут из розетки электропитания.
- Для снятия или установки диска пользуйтесь только специальным торцовым ключом Makita. Несоблюдение данного требования может привести к перетяжке или недостаточной затяжке шестигранного болта. Это может привести к травме.

Заблокируйте рукоятку в поднятом положении, нажав на стопорный штифт.

003934

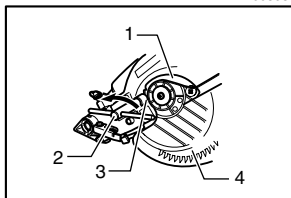

1. Центральная крышка
2. Торцовый ключ
3. Шестигранный болт
4. Защитная крышка

Для снятия диска, с помощью торцового ключа ослабьте шестигранный болт крепления центральной крышки, повернув его против часовой стрелки. Поднимите кожух диска и центральную крышку.

003935

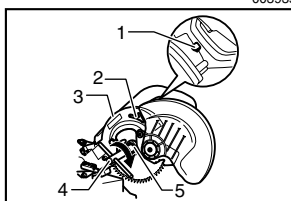

1. Замок вала
2. Стрелка
3. Кожух диска
4. Торцовый ключ
5. Шестигранный болт
(левого кручения)

Нажмите на замок вала, чтобы заблокировать шпиндель, и ослабьте шестигранный болт, повернув его по часовой стрелке с помощью торцового ключа. Затем выньте шестигранный болт, внешний фланец и диск.

003936

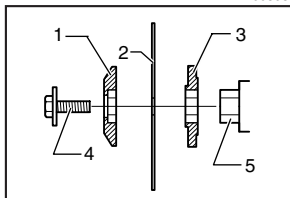

1. Внешний фланец
2. Пильный диск
3. Внутренний фланец
4. Шестигранный болт (левого кручения)
5. Шпиндель

Для установки диска, осторожно наденьте его на шпиндель, следя за тем, чтобы направление стрелки на поверхности диска совпадало с направлением стрелки на корпусе диска. Установите внешний фланец и шестигранный болт, затем с помощью торцового ключа крепко затяните шестигранный болт (левого кручения) против часовой стрелки, нажимая на замок вала.

Возвратите кожух диска и центральную крышку в первоначальное положение. Затем затяните шестигранный болт по часовой стрелке, чтобы закрепить центральную крышку. Отпустите рукоятку из верхнего положения, потянув за стопорный штифт. Опустите рукоятку, чтобы убедиться в надлежащем перемещении кожуха диска. Перед выполнением распила, убедитесь, что замок вала освободил шпиндель.

005523

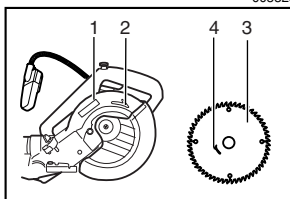

1. Кожух диска
2. Стрелка
3. Пильный диск
4. Стрелка

Пылесборный мешок

Использование пылесборного мешка упрощает сбор пыли и делает работу по резке чистой. Для крепления пылесборного мешка, наденьте его на пылесборный патрубок.

Когда пылесборный мешок заполнится примерно наполовину, снимите пылесборный мешок с инструмента и вытяните зажим. Удалите содержимое пылесборного мешка, слегка ударив по нему, чтобы удалить частицы, прилипшие к внутренней части, которые могут ухудшить дальнейший сбор пыли.

003937

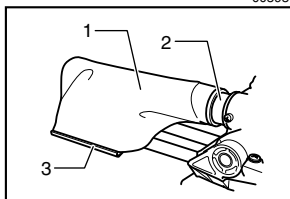

1. Пылесборный мешок
2. Пылесборный патрубок
3. Зажим

ПРИМЕЧАНИЕ:

Если вы подсоедините к пиле пылесос Makita, это позволит добиться более эффективной и чистой работы.

Крепление обрабатываемой детали

⚠ ПРЕДУПРЕЖДЕНИЕ:

- Очень важно всегда правильно и крепко закреплять обрабатываемую деталь с помощью тисков. Несоблюдение данного требования может привести к повреждению инструмента и/или обрабатываемой детали. **ТАКЖЕ ВОЗМОЖНО ПОЛУЧЕНИЕ ЛИЧНЫХ ТРАВМ.** Также, после завершения резки, **НЕ** поднимайте диск, пока он не остановится полностью.

001549

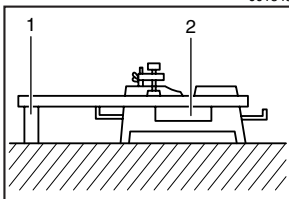

1. Опора
2. Поворотное основание

⚠ ПРЕДУПРЕЖДЕНИЕ:

- При резке длинных обрабатываемых деталей, используйте опоры такой же высоты, как и уровень верхней поверхности поворотного основания. Не полагайтесь исключительно на вертикальные тиски и/или на горизонтальные тиски при креплении обрабатываемой детали. Тонкий материал подвержен прогибам. Обеспечьте поддержку обрабатываемой детали по всей ее длине во избежание защемления диска и возможного **ОТСКОКА**.

002255

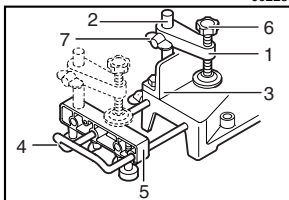

1. Кронштейн тисков
2. Стержень тисков
3. Направляющая линейка
4. Держатель
5. Крепежный блок
6. Ручка тисков
7. Винт

Вертикальные тиски

Вертикальные тиски можно устанавливать в двух положениях, на правой или на левой стороне направляющей линейки или на крепежном блоке (дополнительная принадлежность). Вставьте стержень тисков в отверстие в направляющей линейке или крепежном блоке и затяните винт, чтобы закрепить стержень тисков.

Расположите кронштейн тисков в соответствии с толщиной и формой обрабатываемой детали и закрепите кронштейн тисков, затянув винт. Если винт крепления кронштейна тисков соприкасается с направляющей линейкой, установите винт на противоположной стороне кронштейна тисков. Убедитесь, что никакая часть инструмента не соприкасается с тисками, когда рукоятка полностью опущена, или при перемещении каретки по всей длине в обоих направлениях. Если какая-либо часть касается тисков, отрегулируйте положение тисков.

Прислоните обрабатываемую деталь к направляющей линейке и поворотному основанию. Расположите обрабатываемую деталь в необходимом для распиливания положении и надежно закрепите ее, затянув ручку тисков.

⚠ ПРЕДУПРЕЖДЕНИЕ:

- Обрабатываемая деталь должна быть крепко закреплена по отношению к поворотному основанию и направляющей линейке с помощью тисков при выполнении всех видов работ.

001807

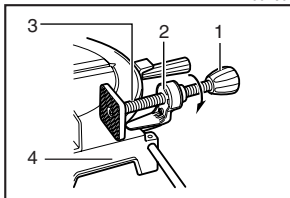

1. Ручка тисков
2. Защита
3. Вал тисков
4. Основание

Горизонтальные тиски (дополнительная принадлежность)

Горизонтальные тиски можно установить с левой стороны основания. Повернув ручку тисков против часовой стрелки, можно ослабить винт и быстро вставлять или вынимать вал тисков. При повороте ручки тисков по часовой стрелке винт остается в закрученном положении. Чтобы взяться за обрабатываемую деталь, немного поверните ручку тисков по часовой стрелке, пока выступ не достигнет самого верхнего положения, затем крепко затяните ее. Если к ручке тисков приложить усилие или потянуть за нее при повороте по часовой стрелке, выступ может зафиксироваться под углом. В этом случае, поворачивайте ручку тисков назад против часовой стрелки, пока винт не освободится, перед тем, как снова повернуть ее немного по часовой стрелке.

Максимальная ширина обрабатываемой детали, которую можно закрепить с помощью горизонтальных тисков, составляет 120 мм.

⚠ ПРЕДУПРЕЖДЕНИЕ:

- Беритесь за обрабатываемую деталь только в том случае, когда выступ находится в самом верхнем положении. Несоблюдение данного требования может привести к недостаточному креплению обрабатываемой детали. Это может привести к отскоку обрабатываемой детали, повреждению диска или потере управления, в результате чего можно получить ЛИЧНУЮ ТРАВМУ.

002247

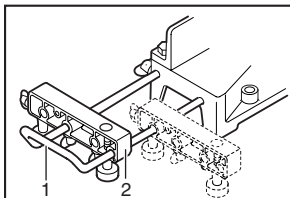

1. Держатель
2. Крепежный блок

Держатели и крепежный блок (дополнительная принадлежность)

Держатели и крепежный блок можно устанавливать на любой из двух сторон в качестве удобного средства горизонтальной поддержки обрабатываемых деталей. Установите их в соответствии с рисунком. Затем крепко затяните винты, чтобы закрепить держатели и крепежный блок.

002246

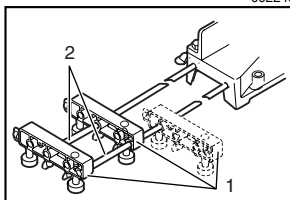

1. Крепежный блок
2. Стержень 12

При резке длинных обрабатываемых деталей, используйте блок держателей со стержнями (дополнительная принадлежность). Он состоит из двух крепежных блоков и двух стержней 12.

⚠ ПРЕДУПРЕЖДЕНИЕ:

- Всегда поддерживайте длинные обрабатываемые детали на том же уровне, что и верхняя поверхность поворотного основания, для обеспечения точности распилов и предотвращения опасной потери контроля над инструментом.

ЭКСПЛУАТАЦИЯ

ПРЕДУПРЕЖДЕНИЕ:

- Перед эксплуатацией обязательно освободите рукоятку из нижнего положения, вытащив стопорный штифт.
- Перед включением переключателя, убедитесь в том, что диск не касается обрабатываемой детали и т.д.
- Не прилагайте чрезмерное давление на рукоятку при резке. Избыточное усилие может привести к перегрузке двигателя и/или снижению эффективности резки. Нажимайте на рукоятку только с тем усилием, которое необходимо для плавной резки и без значительного снижения скорости диска.
- Осторожно надавите на рукоятку для выполнения резки. Если нажать на рукоятку с усилием, или если приложить боковое усилие, диск будет вибрировать, и оставит след (след пилы) на обрабатываемой детали, что приведет к снижению точности разреза.
- При выполнении скользящего разреза, осторожно давите на каретку к направляющей линейке без остановки. Если остановить движение каретки во время резки, на обрабатываемой детали останется след, а точность резки будет снижена.

005524

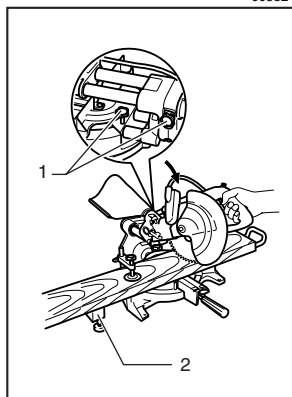

1. Два зажимных винта крепления подвижной стойки
2. Крепежный блок (дополнительная принадлежность)

1. Резка с нажимом (резка небольших деталей)

Обрабатываемые детали высотой до 50 мм и шириной до 97 мм можно распиливать следующим образом.

Подвиньте каретку до конца к направляющей линейке и затяните два зажимных винта крепления подвижных стоек по часовой стрелке, чтобы закрепить каретку. Закрепите обрабатываемую деталь с помощью тисков. Включите инструмент, когда диск ничего не касается, и подождите, пока диск не достигнет полной скорости, перед тем, как опустить его. Затем осторожно опустите рукоятку в полностью опущенное положение, чтобы распилить обрабатываемую деталь. По завершении резки, отключите инструмент и **ПОДОЖДИТЕ, ПОКА ДИСК НЕ ОСТАНОВИТСЯ ПОЛНОСТЬЮ**, перед тем, как вернуть диск в полностью поднятое положение.

ПРЕДУПРЕЖДЕНИЕ:

- Крепко затяните два зажимных винта крепления подвижных стоек по часовой стрелке, чтобы каретка не двигалась при работе. Недостаточная затяжка может привести к неожиданному отскоку диска. Возможно получение серьезных ЛИЧНЫХ ТРАВМ.

005525

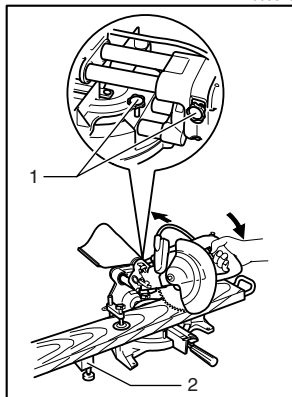

1. Два зажимных винта крепления подвижной стойки
2. Крепежный блок (дополнительная принадлежность)

2. **Скользкая резка (с проталкиванием) (резка широких деталей)**
Ослабьте два зажимных винта крепления подвижных стоек, повернув их против часовой стрелки, чтобы каретка свободно двигалась. Закрепите обрабатываемую деталь с помощью тисков. Потяните каретку полностью на себя. Включите инструмент, когда диск ничего не касается, и подождите, пока диск не достигнет полной скорости. Нажмите на рукоятку и ДВИГАЙТЕ КАРЕТКУ К НАПРАВЛЯЮЩЕЙ ЛИНЕЙКЕ ЧЕРЕЗ ОБРАБАТЫВАЕМУЮ ДЕТАЛЬ. По завершении резки, отключите инструмент и ПОДОЖДИТЕ, ПОКА ДИСК НЕ ОСТАНОВИТСЯ ПОЛНОСТЬЮ, перед тем, как вернуть диск в полностью поднятое положение.

⚠ ПРЕДУПРЕЖДЕНИЕ:

- При выполнении скользящего разреза, СНАЧАЛА ПОЛНОСТЬЮ ПОТЯНИТЕ ЗА КАРЕТКУ НА СЕБЯ и надавите на рукоятку, чтобы полностью опустить ее, затем ДВИГАЙТЕ КАРЕТКУ К НАПРАВЛЯЮЩЕЙ ЛИНЕЙКЕ. НИКОГДА НЕ НАЧИНАЙТЕ РАСПИЛИВАНИЕ, ЕСЛИ КАРЕТКА НЕ ВЫТЯНУТА ПОЛНОСТЬЮ ПО НАПРАВЛЕНИЮ К ВАМ. Если Вы выполняете скользящий разрез без полного вытягивания каретки, или если Вы выполняете скользящий разрез по направлению к себе, диск может неожиданно отскочить, при этом имеется возможность получения серьезных ЛИЧНЫХ ТРАВМ.
- Никогда не выполняйте скользящий разрез без блокировки рукоятки в нижнем положении с помощью нажатия на стопорный штифт.
- Никогда не ослабляйте зажимной винт крепления каретки при вращающемся диске. Это может привести к серьезной травме.

3. **Резка под углом**

См. раздел "Регулировка угла резки" выше.

4. **Резка со скосом**

Ослабьте рычаг и откиньте пильный диск, чтобы отрегулировать угол скоса (см. раздел "Регулировка угла скоса" выше). Обязательно крепко затяните рычаг, чтобы обеспечить выбранный угол скоса. Закрепите обрабатываемую деталь с помощью тисков. Убедитесь, что каретка полностью вытянута назад по направлению к оператору. Включите инструмент, когда диск ничего не касается, и подождите, пока диск не достигнет полной скорости. Затем осторожно опустите рукоятку в полностью опущенное положение, прилагая давление параллельно диску, и ДВИГАЙТЕ КАРЕТКУ К НАПРАВЛЯЮЩЕЙ ЛИНЕЙКЕ ДЛЯ РАЗРЕЗА ОБРАБАТЫВАЕМОЙ ДЕТАЛИ. По завершении резки, отключите инструмент и ПОДОЖДИТЕ, ПОКА ДИСК НЕ ОСТАНОВИТСЯ ПОЛНОСТЬЮ, перед тем, как вернуть диск в полностью поднятое положение.

⚠ ПРЕДУПРЕЖДЕНИЕ:

- Всегда следите за тем, чтобы диск опускался в направлении скоса при выполнении распилов со скосом. Держите руки вдали от направления движения пильного диска.
- При выполнении резки со скосом, может произойти то, что отпиленная деталь будет упираться в боковую часть диска. Если поднять диск, когда он еще вращается, эта деталь может зацепиться за диск, в результате чего произойдет разброс фрагментов, и это опасно. Диск следует поднимать ТОЛЬКО после того, как диск полностью остановится.
- При нажатии на рукоятку, прилагайте давление, параллельное диску. Если давление не будет параллельным диску при выполнении резки, угол диска может сместиться, что приведет к снижению точности резки.

005526

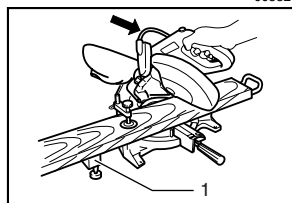

1. Крепежный блок (дополнительная принадлежность)

5. Составная резка

Составная резка представляет собой процесс, при котором резка со скосом применяется одновременно с резкой под углом обрабатываемой детали. Составную резку можно осуществлять под углами, показанными в таблице.

C00004

Угол резки	Угол скоса
Влево и вправо 45°	Влево 0 - 45°
Вправо 50°	Влево 0 - 40°
Вправо 55°	Влево 0 - 30°
Вправо 57°	Влево 0 - 25°

При выполнении составной резки, см. объяснения в разделах "Резка с нажимом", "Скользкая резка", "Резка под углом" и "Резка со скосом".

001844

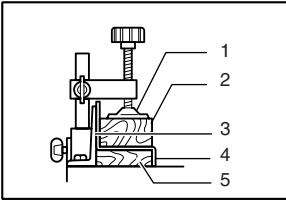

1. Тиски
2. Распорный блок
3. Направляющая линейка
4. Алюминиевый профиль
5. Распорный блок

6. Резка алюминиевого профиля

При креплении алюминиевого профиля, используйте распорные блоки или детали металллома, как показано на рисунке, чтобы предотвратить деформацию алюминия. При резке алюминиевого профиля используйте смазочное вещество для резки, чтобы предотвратить накопление алюминиевого материала на диске.

⚠ ПРЕДУПРЕЖДЕНИЕ:

- Никогда не пытайтесь резать толстый или круглый алюминиевый профиль. Крепление толстого алюминиевого профиля при работе может ослабнуть, а круглый алюминиевый профиль невозможно крепко закрепить с помощью данного инструмента.

7. Деревянная облицовка

Использование деревянной облицовки позволяет добиться распиливания обрабатываемых деталей без расколов. Прикрепите деревянную облицовку к направляющей линейке с помощью отверстий в направляющей линейке. Размеры предлагаемой деревянной облицовке показаны на рисунке.

002206

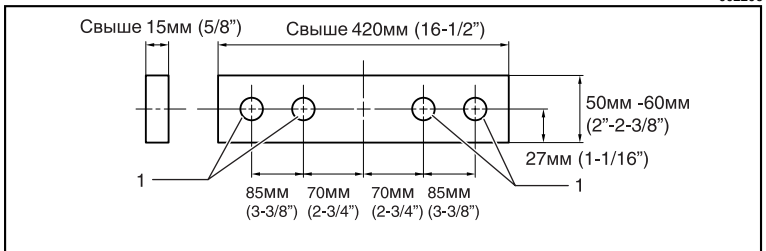

1. Отверстия

⚠ ПРЕДУПРЕЖДЕНИЕ:

- Используйте прямую доску одинаковой толщины в качестве деревянной облицовки.
- Используйте винты для крепления деревянной облицовки к направляющей линейке. Винты необходимо устанавливать так,

чтобы их головки находились ниже поверхности деревянной облицовки.

- Когда деревянная облицовка прикреплена, не поворачивайте поворотное основание при опущенной рукоятке. Это приведет к повреждению диска и/или деревянной облицовки.

001846

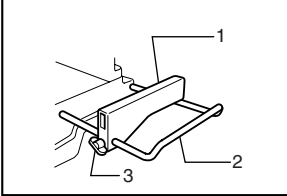

1. Установочная пластина
2. Держатель
3. Винт

8. Резка одинаковой длины

При резке нескольких частей одинаковой длины размером от 220 мм до 385 мм использование установочной пластины обеспечит более эффективную работу. Установите установочную пластину на держатель (дополнительная принадлежность), как показано на рисунке.

Совместите линию резки на обрабатываемой детали либо с левой, либо с правой стороны паза в планке для пропилов, и, удерживая обрабатываемую деталь от перемещения, подвиньте установочную плиту до конца обрабатываемой детали. Затем закрепите установочную пластину винтом. Если установочная пластина не используется, ослабьте винт и отведите установочную пластину в сторону.

ПРИМЕЧАНИЕ:

- Использование блока держателей со стержнями (дополнительная принадлежность) обеспечивает резку одинаковой длины размером примерно до 2200 мм.

001563

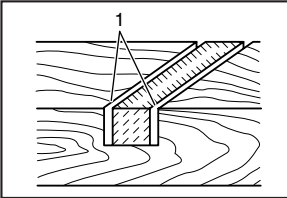

1. Вырежьте пазы диском

9. Резка пазов

Можно вырезать соединительный прямоугольный паз следующим образом:

Отрегулируйте нижнее предельное положение диска с помощью регулировочного болта и стопорного рычага, чтобы ограничить глубину резки диска. См. раздел “Стопорный рычаг”, описанный выше.

После регулировки нижнего предельного положения диска, вырежьте параллельные пазы по ширине обрабатываемой детали с помощью скользящего (с нажимом) разреза, как показано на рисунке. Затем удалите материал из обрабатываемой детали между пазами с помощью стамески. Не пытайтесь выполнить данный тип разреза, используя широкие (толстые) диски или диск для соединительных прямоугольных разрезов. Это может привести к возможной потере контроля и травмам.

⚠ ПРЕДУПРЕЖДЕНИЕ:

- Обязательно возвратите стопорный рычаг в первоначальное положение при выполнении других разрезов, за исключением резки пазов.

003923

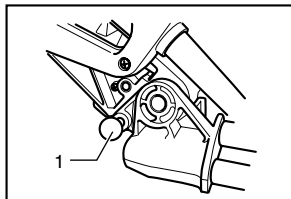

1. Стопорный штифт

Переноска инструмента

Убедитесь, что штекер инструмента вынут из розетки электропитания. Полностью закрепите диск под углом скоса в 0° , а поворотное основание под прямым углом резки. Закрепите подвижные стойки, сдвинув каретку до конца к направляющей линейке. Полностью опустите рукоятку и закрепите ее в нижнем положении, надавив на стопорный штифт.

Переносите инструмент, держась за обе стороны основания инструмента, как показано на рисунке. Если Вы уберете держатели, пылесборный мешок и т.д., Вы сможете проще переносить инструмент.

⚠ ПРЕДУПРЕЖДЕНИЕ:

- Перед тем, как переносить инструмент, всегда закрепляйте все подвижные части.
- Стопорный штифт предназначен исключительно для переноски и хранения, а не для операций распиливания.

005700

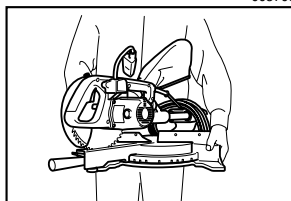

ТЕХОБСЛУЖИВАНИЕ

⚠ ПРЕДУПРЕЖДЕНИЕ:

- Перед проверкой или проведением техобслуживания всегда проверяйте, что инструмент выключен, а штекер отсоединен от розетки.

⚠ ПРЕДУПРЕЖДЕНИЕ:

- Всегда следите за заточкой и чистотой диска для обеспечения наилучшей и безопасной работы.

Регулировка угла резки

Данный инструмент тщательно отрегулирован и выверен на предприятии-изготовителе, но грубая эксплуатация может нарушить регулировку. Если регулировка Вашего инструмента нарушена, выполните следующее:

1. Угол резки

Подвиньте каретку к направляющей линейке и затяните два зажимных винта крепления каретки.

Ослабьте ручку крепления поворотного основания. Поверните основание, чтобы стрелка указывала на 0° на шкале угла резки. Затем немного поверните основание по часовой стрелке и против часовой стрелке, чтобы поворотное основание установилось в выемку угла резки в 0° . (Оставьте его, как есть, если стрелка не указывает на 0° .) Ослабьте шестигранный болт крепления направляющей линейки с помощью торцового ключа.

002242

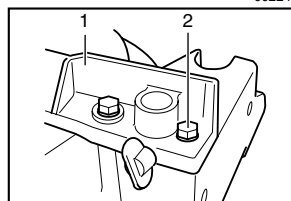

1. Направляющая линейка

2. Шестигранный болт

002209

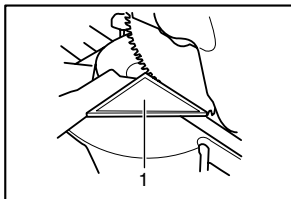

1. Треугольная линейка

Полностью опустите рукоятку и закрепите ее в нижнем положении, надавив на стопорный штифт. Установите прямой угол диска по отношению к стороне направляющей линейки с помощью треугольной линейки, угольника и т.д. Затем крепко затяните шестигранные болты на направляющей линейке по порядку с правой стороны.

003942

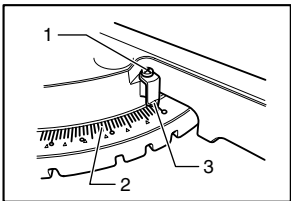

1. Винт
2. Шкала угла резки
3. Стрелка

Убедитесь, что стрелка указывает на 0° на шкале угла резки. Если стрелка не указывает на 0° , ослабьте винт крепления стрелки и отрегулируйте стрелку, чтобы она указывала на 0° .

2. Угол скоса

(1) Угол скоса в 0°

Подвиньте каретку к направляющей линейке и затяните два зажимных винта крепления каретки. Полностью опустите рукоятку и закрепите ее в нижнем положении, надавив на стопорный штифт. Ослабьте рычаг в нижней части инструмента.

003943

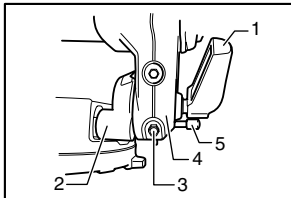

1. Рычаг
2. Держатель кронштейна
3. Регулировочный болт угла скоса в 0 градусов
4. Кронштейн
5. Кнопка освобождения

Поверните регулировочный болт угла скоса в 0° (нижний болт) на правой стороне кронштейна на два или три оборота против часовой стрелки, чтобы наклонить диск вправо.

001819

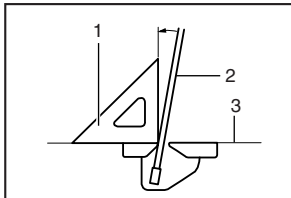

1. Треугольная линейка
2. Пильный диск
3. Верхняя поверхность поворотного основания

Тщательно установите прямой угол диска по отношению к верхней поверхности поворотного основания с помощью треугольной линейки, угольника и т.д., повернув болт регулировки угла скоса в 0° по часовой стрелке. Затем крепко затяните рычаг.

003944

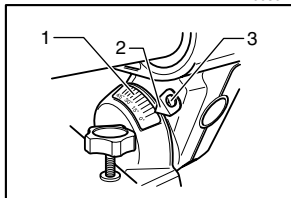

1. Шкала угла скоса
2. Стрелка
3. Винт

Убедитесь, что стрелка на кронштейне указывает на 0° на шкале угла скоса на держателе кронштейна. Если стрелка не указывает на 0° , ослабьте винт крепления стрелки и отрегулируйте стрелку, чтобы она указывала на 0° .

003945

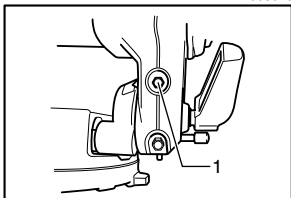

1. Регулировочный болт угла скоса влево на 45 градусов

(2) Угол скоса в 45°

Производите регулировку угла скоса в 45° только после регулировки угла скоса в 0° . Для регулировки угла скоса влево на 45° , ослабьте рычаг и наклоните диск полностью влево. Убедитесь, что стрелка на кронштейне указывает на 45° на шкале угла скоса на держателе кронштейна. Если стрелка не указывает на 45° , поворачивайте болт регулировки угла скоса в 45° (верхний болт) с правой стороны кронштейна, пока стрелка не будет указывать на 45° .

Регулировка положения лазерной линии

Только для модели LS0714FL, LS0714L

005701

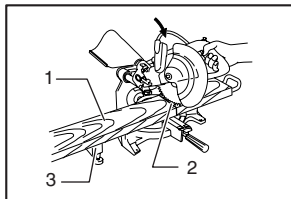

1. Обрабатываемая деталь
2. Линия отреза
3. Крепежный блок (дополнительная принадлежность)

⚠ ПРЕДУПРЕЖДЕНИЕ:

- Так как при регулировке положения лазерной линии штекер инструмента остается в розетке, соблюдайте особую осторожность, чтобы не включить инструмент. Непреднамеренное нажатие триггерного переключателя приведет к неожиданному включению инструмента и травме.

⚠ ПРЕДУПРЕЖДЕНИЕ:

- Никогда не подставляйте глаза непосредственно под лазерный луч. Прямой лазерный луч приводит к травмам глаз.
- Никогда не подвергайте инструмент ударам или толчкам. Удар или толчок приводит к смещению положения лазерной линии, повреждению излучающей части лазерного луча или сокращению срока службы инструмента.

005702

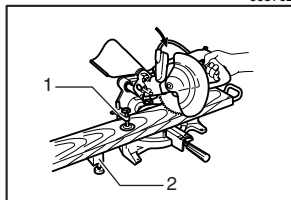

1. Вертикальные тиски
2. Крепежный блок (дополнительная принадлежность)

При регулировке, лазерная линия появляется слева от пильного диска

005527

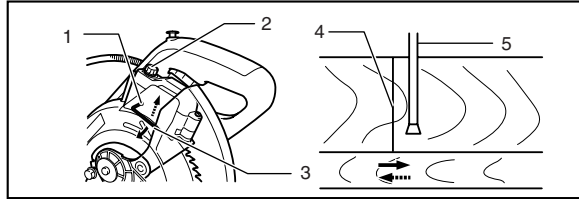

1. Закрутите, чтобы изменить диапазон смещения регулировочного винта
2. Регулировочный винт
3. Шестигранный ключ
4. Лазерная линия
5. Пильный диск

При регулировке, лазерная линия появляется справа от пильного диска

005528

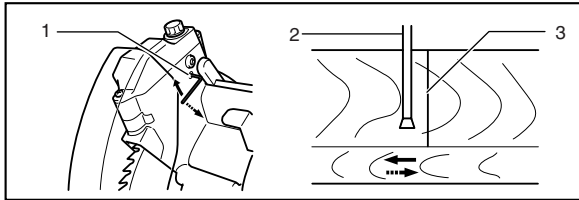

1. Закрутите, чтобы изменить диапазон смещения регулировочного винта
2. Пильный диск
3. Лазерная линия

При выполнении обеих регулировок проделайте следующее.

1. Убедитесь, что штекер инструмента вынут из розетки электропитания.
2. Проведите линию резки на обрабатываемой детали и поместите ее на поворотное основание. На данном этапе не закрепляйте обрабатываемую деталь в тисках или подобном крепежном устройстве.
3. Опустите диск, опустив рукоятку, и просто убедитесь, что линия резки совпадает с положением пильного диска. (Определитесь с положением резки на линии резки.)
4. После определения положения резки, возвратите рукоятку в первоначальное положение. Закрепите обрабатываемую деталь с помощью вертикальных тисков, не сдвигая обрабатываемую деталь с предварительно проверенного места.
5. Включите штекер инструмента в сеть электропитания и включите переключатель лазера.
6. Отрегулируйте лазерную линию следующим образом.

Положение лазерной линии можно изменять, так как диапазон смещения регулировочного винта лазера изменяется путем поворота двух винтов шестигранным ключом. (Диапазон смещения лазерной линии отрегулирован в пределах 1 мм от боковой поверхности диска.)

Для перемещения диапазона смещения лазерной линии подальше от боковой поверхности диска, ослабьте регулировочный винт и поверните

два винта против часовой стрелки. Чтобы переместить его ближе к боковой поверхности диска, ослабьте регулировочный диск и поверните эти два винта по часовой стрелке.

См. раздел “Действие лазерной линии” и отрегулируйте регулировочный винт так, чтобы линия резки на обрабатываемой детали была совмещена с лазерной линией.

ПРИМЕЧАНИЕ:

- Регулярно проверяйте точность положения лазерной линии.
- При обнаружении какой-либо неисправности в лазерном блоке отремонтируйте инструмент в уполномоченном сервис-центре Makita.

Замена люминесцентной лампы

Только для модели LS0714F, LS0714FL

002028

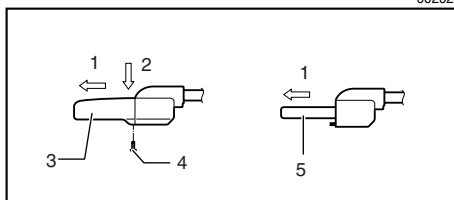

- | | |
|-------------------------|-------------|
| 1. Вытяните | 2. Надавите |
| 3. Ламповая коробка | 4. Винты |
| 5. Люминесцентная лампа | |

⚠ ПРЕДУПРЕЖДЕНИЕ:

- Перед заменой люминесцентной лампы, всегда проверяйте, что инструмент выключен, а шнур вынут из розетки электропитания.
- Не прилагайте усилий, не ударяйте и не царапайте люминесцентную лампу, это может привести к тому, что стекло люминесцентной лампы разобьется, в результате чего Вы или находящиеся поблизости люди могут получить травмы.
- Не трогайте люминесцентную лампу в течение некоторого времени сразу же после ее использования, а затем замените ее. В противном случае Вы можете получить ожоги.

Удалите винты крепления ламповой коробки.

Вытяните ламповую коробку, одновременно слегка надавливая на верхнюю ее часть, как показано слева.

Вытяните люминесцентную лампу и замените ее новой оригинальной лампой Makita.

005703

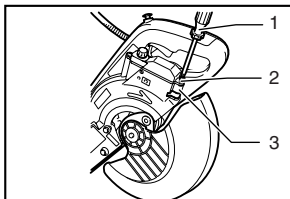

1. Отвертка
2. Винт (только одна деталь)
3. Линза лазерной лампы

Очистка линзы лазерной лампы

Если линза лазерной лампы загрязнится, или если к ней прилипнет столько опилок, что лазерная линия будет уже не видна, выньте шнур пилы из розетки электропитания, выньте линзу лазерной лампы и осторожно очистите ее влажной, мягкой тканью. Не пользуйтесь растворителями или какими-либо очистителями на основе керосина для очистки линзы.

Чтобы снять линзу лазерной лампы, снимите пыльный диск, перед тем, как снять линзу, в соответствии с инструкциями раздела "Установка или снятие пыльного диска".

Ослабьте, но не вынимайте винты крепления линзы с помощью отвертки. Вытяните линзу, как показано на рисунке.

ПРИМЕЧАНИЕ:

- Если линза не выходит, еще больше ослабьте винты и вытяните линзу, не вынимая винт.

005704

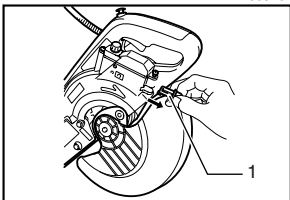

1. Линза лазерной лампы

001145

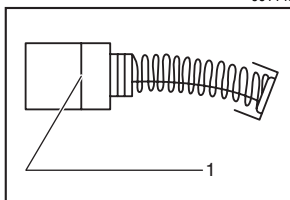

1. Ограничительная отметка

Замена угольных щеток

Регулярно вынимайте и проверяйте угольные щетки. Заменяйте их, если они изношены до ограничительной отметки. Содержите угольные щетки в чистоте и в свободном для скольжения в держателях положении. При замене необходимо менять обе угольные щетки одновременно. Используйте только одинаковые угольные щетки.

003946

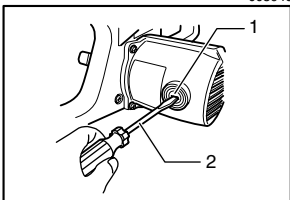

1. Крышка щеткодержателя
2. Отвертка

Используйте отвертку для снятия крышек щеткодержателей. Извлеките изношенные угольные щетки, вставьте новые и закрутите крышки щеткодержателей.

После использования

- После использования инструмента сотрите щепу и пыль, прилипшие к инструменту, с помощью ткани или подобного предмета. Содержите кожух диска в чистом виде в соответствии с инструкциями в разделе “Кожух диска”. Смазывайте скользящие части машинным маслом для предотвращения коррозии.
- При хранении инструмента, вытяните каретку полностью на себя, чтобы подвижная стойка была вставлена в поворотное основание до упора.

Для обеспечения БЕЗОПАСНОСТИ и НАДЕЖНОСТИ оборудования, ремонт, любое другое техобслуживание или регулировку необходимо производить в уполномоченных сервис-центрах Makita, с использованием только сменных частей производства Makita.

ПРИНАДЛЕЖНОСТИ

ПРЕДУПРЕЖДЕНИЕ:

- Эти принадлежности или насадки рекомендуется использовать вместе с Вашим инструментом Makita, описанным в данном руководстве. Использование каких-либо других принадлежностей или насадок может представлять опасность получения травм. Используйте принадлежность или насадку только по указанному назначению.

Если Вам необходимо содействие в получении дополнительной информации по этим принадлежностям, свяжитесь со своим местным сервис-центром Makita.

- Твердосплавные пильные диски
- Блок тисков (горизонтальные тиски)
- Вертикальные тиски
- Торцовый ключ 10
- Комплект держателя
- Крепежный блок
- Блок держателей со стержнями
- Установочная пластина
- Пылесборный мешок
- Треугольная линейка
- Кнопка разблокировки (2 шт.)
- Люминесцентная лампа
- Шестигранный ключ

Makita Corporation Anjo, Aichi, Japan